



“Überall im Leben”

REFERENZKATALOG

ISTANBUL FINANZZENTRUM (ISTANBUL, TÜRKEI)



In einem der Vorzeigeprojekte des Istanbul Finanzzentrums wurden unsere hochleistungsfähigen Aluminiumsysteme BM72 und BM60 bevorzugt. Neben ihren eleganten Designs, die die moderne Architektur perfekt ergänzen, bieten sie auch eine überlegene Haltbarkeit und hohe Energieeffizienz.

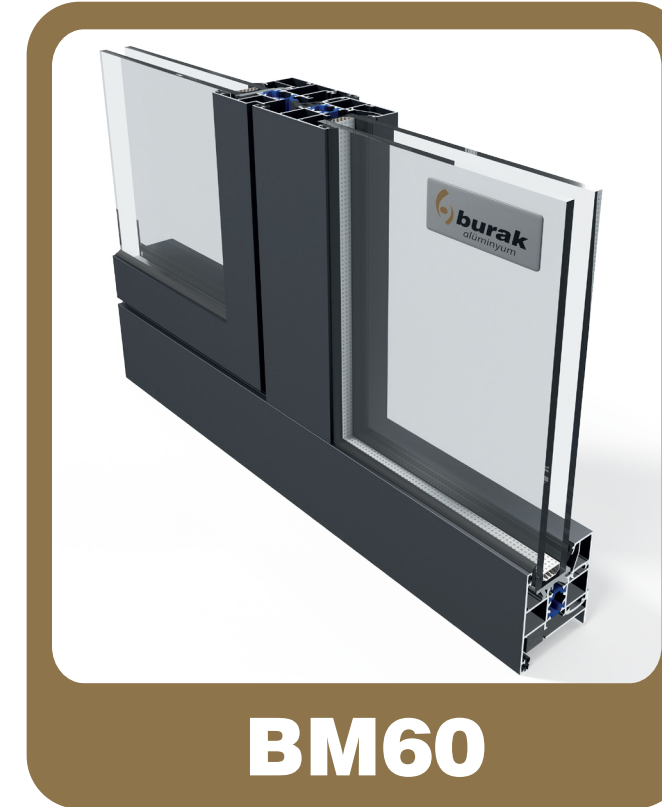

BM60

BM60 ist ein hochleistungsfähiges System für verschiedene Fenster- und Türtypen. Es bietet starke Wärmedämmung, Langlebigkeit und akustischen Komfort.



BM72

BM72 ist ein hochgedämmtes Fenster- und Türsystem, das für verschiedene Öffnungsarten geeignet ist, darunter Dreh-, Dreh-Kipp-, Schiebe- und Faltsysteme. Es bietet Langlebigkeit, Energieeffizienz und eine hervorragende akustische Leistung.

ANKARA 1071 (ANKARA, TÜRKEI)



Im Projekt Ankara 1071 wurden unsere Aluminiumsysteme BM72 und BG50 bevorzugt. Diese Systeme, die sich durch ihr elegantes Design und ihre fortschrittlichen Leistungsmerkmale auszeichnen, stärken die moderne Identität des Projekts und spiegeln zugleich unser Engagement für Qualität und Innovation wider.



BG50

BG50 ist ein leistungsstarkes Vorhangfassadensystem, das für Pfosten-Riegel-, zweischalige sowie unitisierte strukturell silikonverklebte Glasfassaden geeignet ist. Es bietet eine hohe Wärmedämmung, akustischen Komfort sowie eine hohe Beständigkeit gegen Wind und Wasser.



BM72

BM72 ist ein hochgedämmtes Fenster- und Türsystem, das für verschiedene Öffnungsarten geeignet ist, darunter Dreh-, Dreh-Kipp-, Schiebe- und Faltsysteme. Es bietet Langlebigkeit, Energieeffizienz und eine hervorragende akustische Leistung.

CER ISTANBUL (ISTANBUL, TÜRKEI)

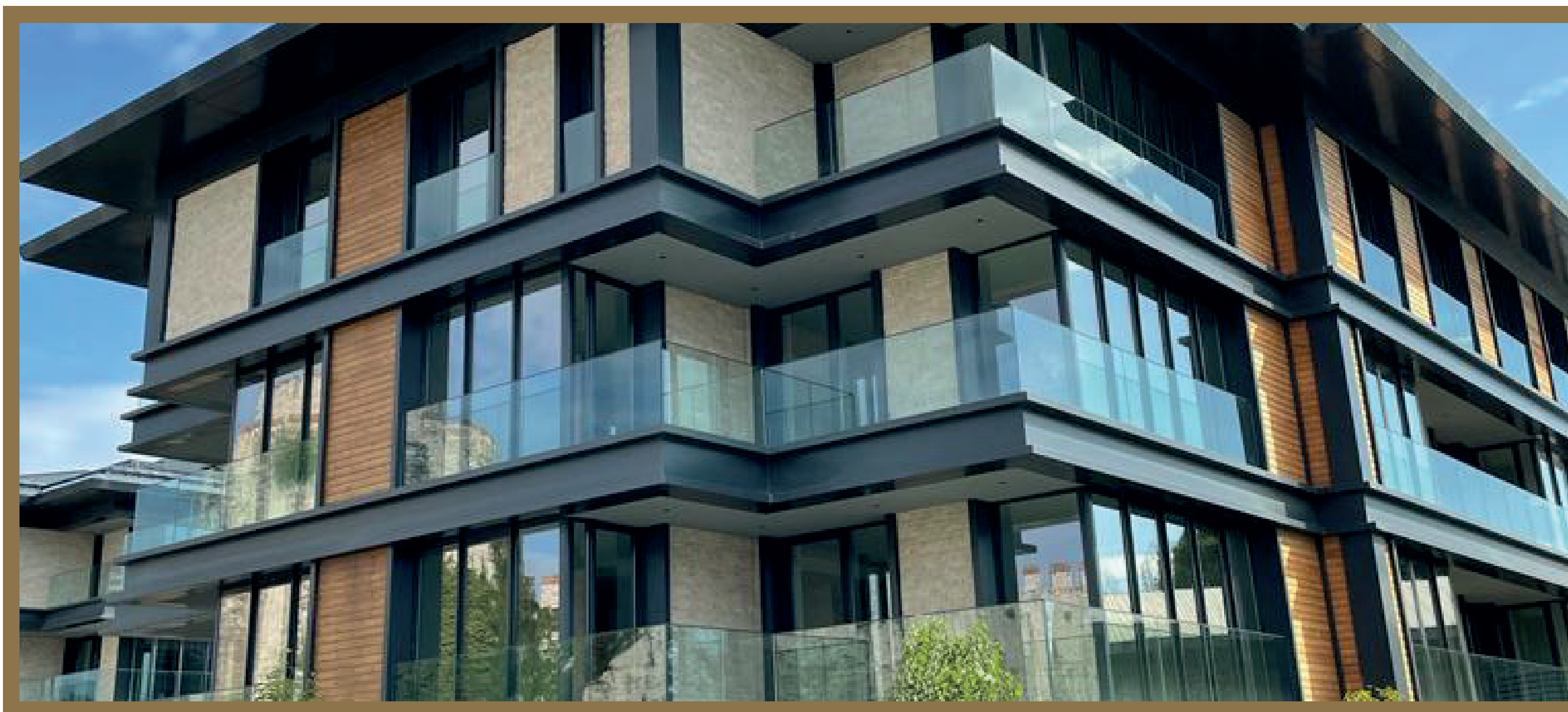

Im Projekt CER Istanbul, in dem zeitlose Architektur auf moderne Ingenieurskunst trifft, wurden unsere Systeme BM66 und S4000 bevorzugt. Diese Systeme zeichnen sich durch ihre Langlebigkeit, ihr ästhetisches Erscheinungsbild und ihre Übereinstimmung mit den Premiumstandards des Projekts aus und spiegeln das Qualitätsverständnis von Burak Alüminyum wider.

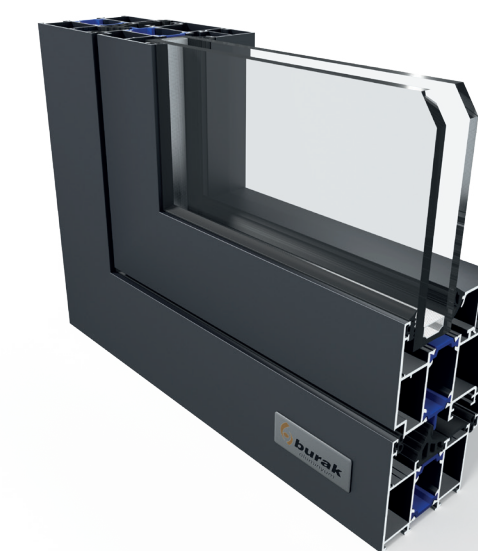

BM66

BM66 ist ein leistungsstarkes Fenster- und Türsystem, das für moderne Gebäude konzipiert wurde. Es bietet hervorragende Wärmedämmung, langlebige Robustheit und effektiven akustischen Komfort und stellt damit eine ideale Lösung sowohl für Wohn- als auch für gewerbliche Anwendungen dar.

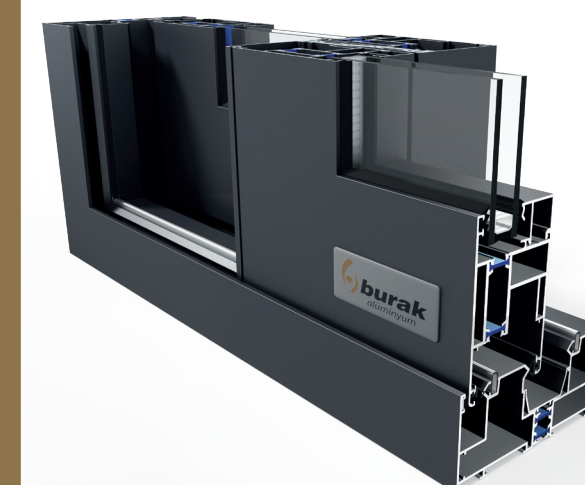

S4000

S4000 ist ein robustes und vielseitiges Hebe-Schiebe-Türsystem. Es wurde für eine flüssige und reibungslose Bedienung sowie hohe Leistung konzipiert. Es unterstützt verschiedene Rahmenkonfigurationen und ist mit Insektenschutzsystemen sowie Mehrschienenoptionen kompatibel.

VONSTEEL VILLEN (BURSA, TÜRKEI)



Im Projekt Vonsteel Villaları, das von der Vonsteel-Gruppe mit Fokus auf ein von der Natur inspiriertes Design und langlebige Qualität entwickelt wurde, wurden unsere Aluminiumsysteme SMARTNESS37 und MS120 bevorzugt. Diese Systeme, die sowohl die strukturelle Leistungsfähigkeit als auch die architektonische Eleganz unterstützen, unterstreichen unser Engagement für nachhaltige und raffinierte Lebensräume.

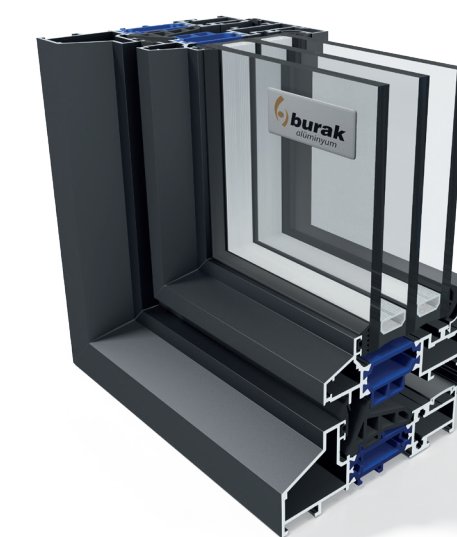

SM37

Es ist ein leistungsstarkes System, das für Drehfenster und -türen entwickelt wurde und sich an moderne Architektur anpasst. Mit seinem schlanken Profildesign bietet es eine ästhetische Optik, während es dank seiner hohen Wärmedämmung die Energieeffizienz steigert.

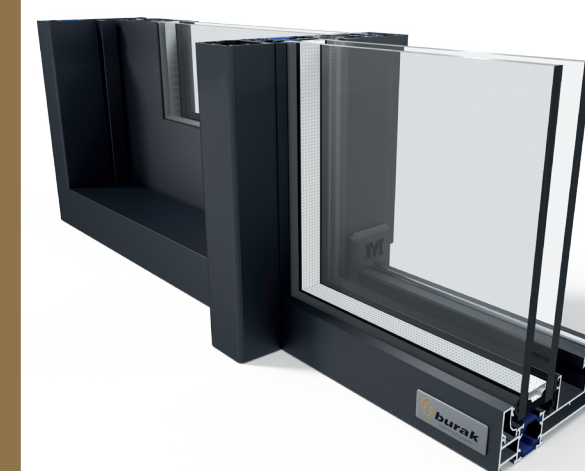

MS120

MS120 ist ein vielseitiges Hebe-Schiebe-Türsystem, das eine reibungslose Schiebeleistung mit flexiblen Konfigurationsmöglichkeiten verbindet. Es unterstützt mehrere Rahmentypen, ist mit integrierten Insektenschutzsystemen ausgestattet und bietet eine effektive Dämmung für moderne Räume.

FORUM TRABZON EINKAUFSZENTRUM (TRABZON, TÜRKEI)



BG50 ist ein leistungsstarkes Vorhangfassadensystem, das für Pfosten-Riegel-, zweischalige sowie unitisierte strukturell silikonverklebte Glasfassaden geeignet ist. Es bietet eine hohe Wärmedämmung, akustischen Komfort sowie eine hohe Beständigkeit gegen Wind und Wasser.

Im Projekt Forum Trabzon Einkaufszentrum, einem der ikonischen Einkaufs- und Lebenszentren der Schwarzmeerregion, wurde unser Aluminiumsystem BG50 ausgewählt, um die von Meereswellen inspirierte, wellenförmige Dachform und die vollständig verglasten Küstenfassaden zu ergänzen. Dieses System, das gewählt wurde, um architektonische Attraktivität mit struktureller Exzellenz zu vereinen, spiegelt unseren innovativen Ansatz und unser Engagement für Design wider.

EGE YAPI ORMANYAKA (ISTANBUL, TÜRKEI)



Im Projekt Ormanyaka, das modernes Wohnen mit niedriggeschossiger Architektur und großzügigen Grünflächen mit der Natur verbindet, wurden unsere Aluminiumsysteme SMARTNESS37 und MS120 bevorzugt. Diese Systeme, die ausgewählt wurden, um das nachhaltige und raffinierte Designkonzept des Projekts zu vervollständigen, spiegeln unser Engagement für innovative und umweltfreundliche Lösungen wider.

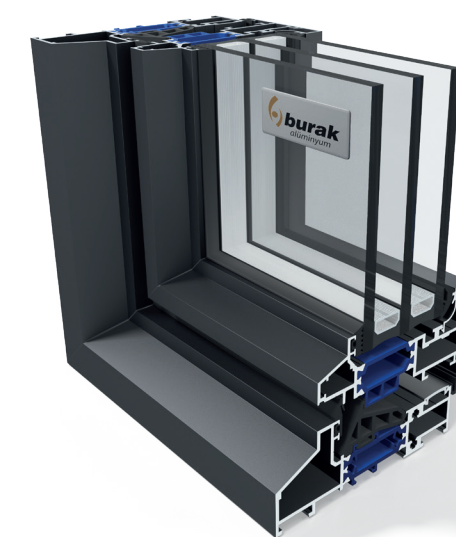

SM37

Es ist ein leistungsstarkes System, das für Drehfenster und -türen entwickelt wurde und sich an moderne Architektur anpasst. Mit seinem schlanken Profildesign bietet es eine ästhetische Optik, während es dank seiner hohen Wärmedämmung die Energieeffizienz steigert.

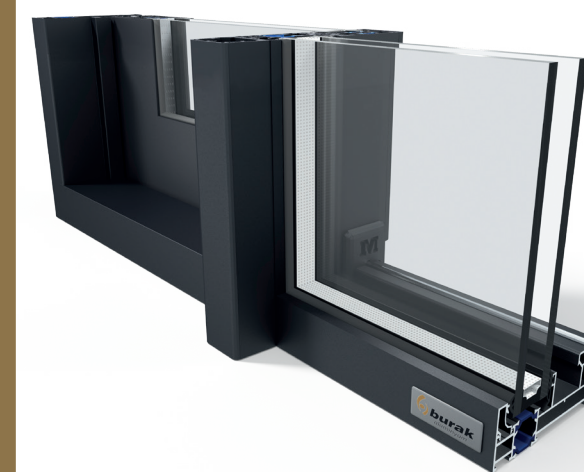

MS120

MS120 ist ein vielseitiges Hebe-Schiebe-Türsystem, das eine reibungslose Schiebeleistung mit flexiblen Konfigurationsmöglichkeiten verbindet. Es unterstützt mehrere Rahmentypen, ist mit integrierten Insektenschutzsystemen ausgestattet und bietet eine effektive Dämmung für moderne Räume.

SUGARHOUSE (SALT LAKE CITY, ABD)

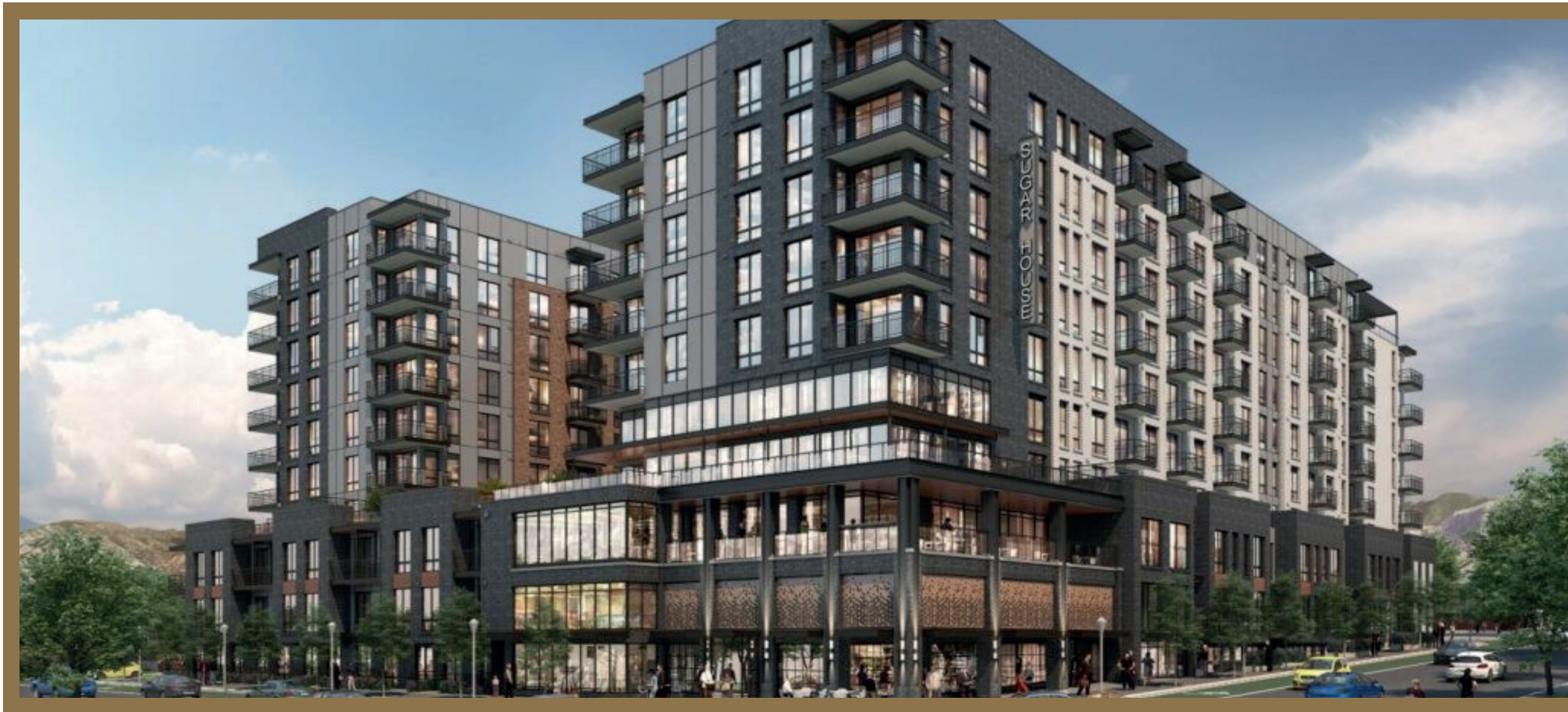

Im prestigeträchtigen Sugarhouse-Projekt in Salt Lake City wurde unsere Hochleistungsserie BM72 bevorzugt. BM72 stärkt mit seinem eleganten Design die moderne Architektur und bietet gleichzeitig hervorragende Wärmedämmung sowie Energieeffizienz.



BM72

BM72 ist ein hochgedämmtes Fenster- und Türsystem, das für verschiedene Öffnungsarten geeignet ist, darunter Dreh-, Dreh-Kipp-, Schiebe- und Faltsysteme. Es bietet Langlebigkeit, Energieeffizienz und eine hervorragende akustische Leistung.

BIG COUNTRY (ISTANBUL, TÜRKEI)

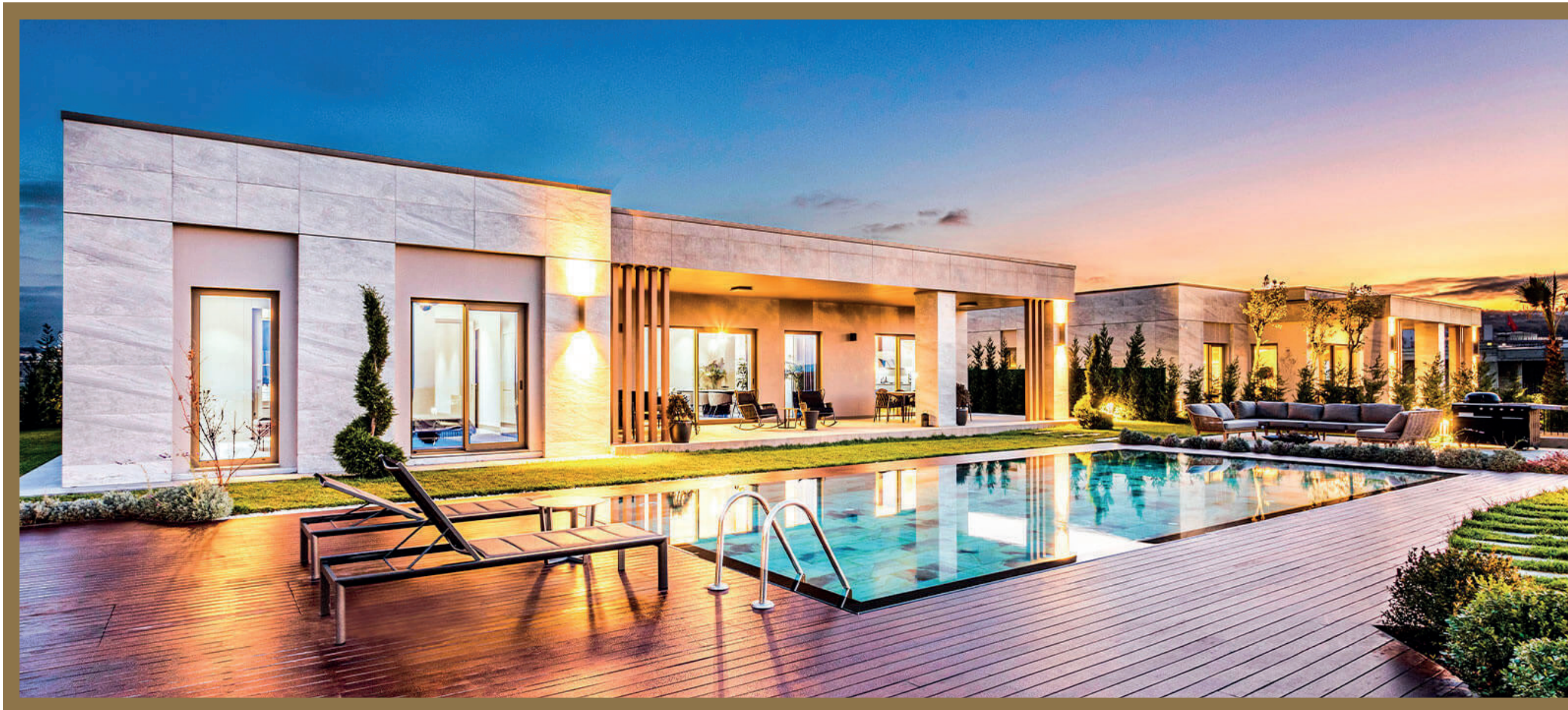

Im prestigeträchtigen Projekt Big Country im Istanbuler Stadtteil Büyükçekmece wurde unsere Hochleistungsserie BM72 bevorzugt. BM72 zeichnet sich durch sein elegantes Design aus, trägt zur modernen Architektur des Projekts bei und erhöht mit seiner hervorragenden Wärmedämmung und hohen Energieeffizienz den Wohnkomfort.



BM72 ist ein hochgedämmtes Fenster- und Türsystem, das für verschiedene Öffnungsarten geeignet ist, darunter Dreh-, Dreh-Kipp-, Schiebe- und Faltsysteme. Es bietet Langlebigkeit, Energieeffizienz und eine hervorragende akustische Leistung.

IHLAS YAPI KRISTAL KULE (ISTANBUL, TÜRKİYE)



Die im Projekt Ihlas Yapı Kristal Kule eingesetzten Fassadenlösungen vereinen Ästhetik, hohe Qualität, Leistung und Prestige in moderner Architektur. Mit ihrer robusten Struktur, hervorragenden Dämmwerten und ihrem eleganten Design steigern sie den Wert des Projekts.

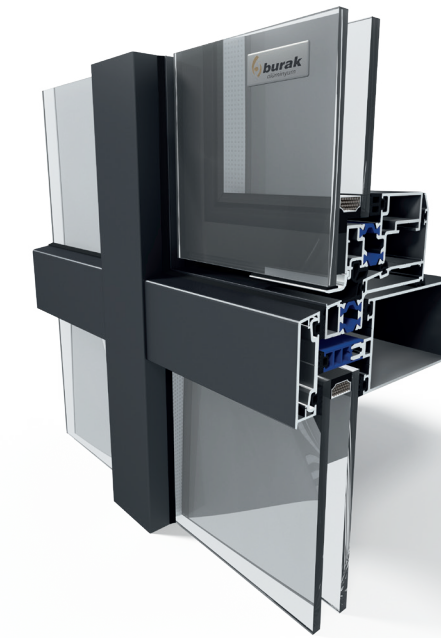

BG50

BG50 ist ein leistungsstarkes Vorhangfassadensystem, das für Pfosten-Riegel-, zweischalige sowie unitisierte strukturell silikonverklebte Glasfassaden geeignet ist. Es bietet eine hohe Wärmedämmung, akustischen Komfort sowie eine hohe Beständigkeit gegen Wind und Wasser.



BG90



BM72

BM72 ist ein hochgedämmtes Fenster- und Türsystem, das für verschiedene Öffnungsarten geeignet ist, darunter Dreh-, Dreh-Kipp-, Schiebe- und Faltsysteme. Es bietet Langlebigkeit, Energieeffizienz und eine hervorragende akustische Leistung.



Rams Park / Istanbul



Trios 23 / Istanbul



Tri G Rotana / Istanbul



Finanzzentrum / Istanbul



Casa Mia Villa / Ankara



Esbah Yapı Genel Merkez / Istanbul



Sur Yapı Marka Einkaufszentrum / Bursa



Justizpalast Kayseri / Kayseri



The Centaurus / Pakistan

• **Wohnungen und Residenzen :**

- Alkim Holding A.S. Gebäude
- Ankara Bezirksverwaltung – Residenz der Gouverneure
- Batischehir / Istanbul
- Elazığ Wohnungsbauprojekt
- Exen / Istanbul
- Fenerbahce Militärhaus / Istanbul
- Gürpınar Villen / Istanbul
- Ispartakule Bizim Evler / Istanbul
- İlici Insaat Park View Residences / Irak
- Kırkkonaklar Residence / Ankara
- Kiptas Yesilvadi / Istanbul
- Konya 368 Wohnungsbauprojekt
- Köksallar Möbel
- Malatya TOKİ Wohnanlagen
- Maltepe Kiptas Projekt / Istanbul
- Nish Adalar / Istanbul
- Sular Vadisi Basaksehir / Istanbul
- TOKİ Aksehir / Konya
- TOKİ Wohnanlagen / Düzce
- TOKİ Wohnanlagen / Erzincan
- TOKİ Siirt Akanlar Bauunternehmen
- TOKİ Tokat (480 Wohnungen)
- TOKİ Tokat Niksar (240 Wohnungen)
- Ücyıldız Plaza
- Ücyıldız Plaza / Trabzon
- Üstün Plaza / Ankara
- Yesil Vadi Wohnanlagen / Istanbul

• **Öffentliche Gebäude und andere Bauwerke :**

- Regierungsgebäude Ferizli / Adapazarı
- Sozialversicherungsanstalt (SGK) Afyon
- Stadtmuseum Afyon
- Sanatoriumskrankenhaus Ankara
- Airport Hill Yenibosna / Istanbul
- Regierungsgebäude Aksaray
- Regierungsgebäude Akyurt / Ankara
- Gericht Alanya
- Gerichtsgebäude Alaplı / Zonguldak
- Einkaufszentrum Albayrak / Istanbul
- Ali Tapan Business Center / Istanbul
- Stiftung für Blinde Altı Nokta / Istanbul
- Knotenpunkt Ankara Akay
- Ankara Diamond Tower Yaşamkent
- PTT-Gebäude Ankara
- Ankara Roketsan
- Ministerium für Forstwirtschaft Ankara Sögütözü
- Sport- und Lebenszentrum Ankara
- Sozialanlagen des Sportvereins Ankaragücü
- An Plaza / Diyarbakır
- Polizeidirektion Artvin
- Regierungsgebäude Aydın
- Polizeizentrale Bartın
- Polizeizentrale Başakşehir / Istanbul
- Kulturzentrum Başakşehir
- Baskent Elektrik Dağıtım A.S.

- Batman TOKI Moschee
- Batu İnfaat Business Center / Istanbul
- Sportverein Bayrampasa
- Militärwohnheim Bilecik
- BM Makina / Kocaeli
- BOTAS / Sivas
- Gerichtsgebäude Bozüyük
- Gefängnis Burhaniye / Balıkesir
- Sisecam Fabrik Bursa
- Cihan Asyap Business Center / Kayseri
- Einkaufszentrum Civitcioglu / Cankırı
- Finanzamt Corlu / Tekirdag
- Gericht Corum
- Türk Telekom Direktion Corum
- Gericht Cubuk / Ankara
- Staatsratsgebäude / Ankara
- Einkaufszentrum Dekocity / Ankara
- Generaldirektion der Staatlichen Flughafenbehörde (DHMI) / Istanbul
- Dr. Necmettin Seyhođlu Stadion / Karabük
- Duru Perge Su Wohnanlagen / Ankara
- Gebäude der Abteilung für Schmuggel und Organisierte Kriminalität, EGM Ankara
- Gericht Elazig
- Industriegebiet Emintas / Istanbul
- Einkaufszentrum Eryaman Center / Ankara
- Handels- und Geschäftszentrum Erzincan
- Gericht Eskisehir
- Etyemezler Makina (Fabrik) / Istanbul
- Regierungsgebäude Evren / Ankara
- Finaskent / Istanbul
- Forum Einkaufszentrum / Nevsehir
- Regierungsgebäude Ferizli / Adapazarı
- Sozialversicherungsanstalt (SGK) Afyon
- Stadtmuseum Afyon
- Sanatoriumskrankenhaus Ankara
- Airport Hill Yenibosna / Istanbul
- Regierungsgebäude Aksaray
- Regierungsgebäude Akyurt / Ankara
- Gericht Alanya
- Gerichtsgebäude Alaplı / Zonguldak
- Einkaufszentrum Albayrak / Istanbul
- Ali Tapan Business Center / Istanbul
- Stiftung für Blinde Altı Nokta / Istanbul
- Knotenpunkt Ankara Akay
- Ankara Diamond Tower Yasamkent
- PTT-Gebäude Ankara
- Ankara Roketsan
- Ministerium für Forstwirtschaft Ankara Söğütözü
- Sport- und Lebenszentrum Ankara
- Sozialanlagen des Sportvereins Ankaragücü
- An Plaza / Diyarbakır
- Polizeidirektion Artvin
- Regierungsgebäude Aydın
- Polizeizentrale Bartın
- Polizeizentrale Basaksehir / Istanbul
- Kulturzentrum Basaksehir
- Baskent Elektrik Dağıtım A.S.

- Metris Verteidigungsministerium (Mensa und Kaserne) / Istanbul
- Mia Geschäftszentrum / Istanbul
- Gebäude des Nationalen Nachrichtendienstes (MIT) / Ankara
- Verteidigungsministerium – Abteilung für Mobilmachung (Ankara)
- Servicegebäude der Sozialversicherungsanstalt Mithatpasa / Ankara
- Regierungsgebäude Mugla
- Muslu Einkaufszentrum / Istanbul
- Muslu Einkaufszentrum Sancaktepe / Istanbul
- Restaurant Nivan Dudullu / Istanbul
- Regierungsgebäude Osmaniye
- Ostim Mega Center / Istanbul
- Otoport / Istanbul
- Özkılıc Group Zentrale / Diyarbakır
- Märtyrergebäude Polatlı / Ankara
- PTT Satelliten-Bodenstation Gölbası / Ankara
- Stadion Recep Tayyip Erdogan Kasimpasa / Istanbul
- Gericht Rize
- Kulturzentrum Rize
- Regierungsgebäude Sakarya
- Gericht Sakarya
- Türk Telekom Provinzdirektion Servicegebäude Samsun
- Regierungsgebäude Selcuk / Konya
- Justizpalast Silivri / Istanbul
- Sincan Yunus Emre Teich / Ankara
- Gebäude der Provinzdirektion für öffentliche Arbeiten und Siedlung Sinop
- Polizeidirektion Sinop
- Sitem Teknik Gebze / Kocaeli
- Gebäude der Sozialversicherungsanstalt Sivas
- Sular Vadisi / Istanbul
- Gebäude der Regionaldirektion des Landwirtschaftsministeriums
- Zusatzgebäude der Großen Nationalversammlung der Türkei / Ankara
- Tem Plaza İstoc Automobil- und Handelszentrum / Istanbul
- TFF Hasan Doğan Nationalmannschafts-Trainings- und Leistungszentrum
- Stadion Timsah Arena / Bursa
- TOKİ Yenikent Wohnanlagen und Sozialeinrichtungen
- PTT Satelliten-Bodenstation Gölbası / Ankara
- TÜBİTAK Gebze / Kocaeli
- Tümko A.S. Gebäude / Istanbul
- Türk Telekom Arena Stadion / Istanbul
- Türk Telekom Provinzdirektion Erzincan
- Türk Telekom Servicegebäude / Trabzon
- Türkische Arbeitsagentur Dienstleistungen (landesweit)
- Gebäude der Regionaldirektion des Verkehrsministeriums Istanbul
- Ücler Automotive Hauptverwaltungsgebäude / Istanbul
- Sporthalle Üsküdar Cengelköy / Istanbul
- Bereitschaftspolizei-Gebäude Üsküdar / Istanbul
- Yıldız A.S. (Fabrik) / Istanbul
- Fakultät für Naturwissenschaften und Literatur der Technischen Universität Yıldız / Istanbul
- Yiğitler Stahlfabrik / Düzce
- Polizeistation Yozgat
- Ziraat Bank Erenköy Generaldirektion / Istanbul
- Ziraat Bank Filialen (landesweit)
- **Flughäfen :**
- Flughafen Amasya Merzifon
- Flughafen Ankara Esenboga – DHMI Zusatzgebäude
- Flughafen Dalaman – DHMI Zusatzgebäude
- Flughafen Hatay

- Flughafen Istanbul Atatürk – DHMI Zusatzgebäude
- Flughafen Istanbul Atatürk – Tower-Bau
- Flughafen Izmir Cigli – DHMI Zusatzgebäude
- Flughafen Kayseri
- Flughafen Trabzon (Zusatzgebäude)
- Technische Hangars der Turkish Airlines / Ankara
- **Öffentliche Gebäude und andere Bauwerke :**
- Nachhilfezentrum Acı / Ankara
- Fakultät für Fremdsprachen der Anadolu-Universität / Eskisehir
- Ankara Baskent Gymnasium
- Ankara Beysukent Schule für Bildende Künste
- Ankara Maya Schulen
- Europäische Union – Paket 17 Schulen
- Berufs- und Handelsgymnasium Bahcelievler Erkan Avcı / Istanbul
- Mädchenwohnheim und Jugendzentrum Balcova / Izmir
- Nachhilfezentrum Beylikdüzü Ugur / Istanbul
- Grundschule Bilecik
- Wohnheim der İzzet Baysal Universität (IBO) / Bolu
- Kindergarten Bursa Emek
- Universität Canakkale 18 Mart
- Schulbau Civril / Denizli
- Wohnheim der İzzet Baysal Universität (IBO) / Düzce
- Hochschule für Körpererziehung und Sport der Ege-Universität / Izmir
- Fakultät für Ingenieurwissenschaften (Textiltechnik) der Ege-Universität / Izmir
- Bildungszentrum Erzurum
- Eissporthalle Erzurum
- Handelsberufsgymnasium Erzurum

- Bildungsfakultäten Erzurum, Ardahan, Kars und Agri
- Gebze Anadolu Lisesi / Kocaeli
- Rechtsfakultät der Hacettepe-Universität / Ankara
- Ilgın Anadolu Hotel- und Tourismusschule / Konya
- Grundschulen in Istanbul und Izmir
- Kindergarten Karapürcek / Sakarya
- Anatolisches Imam-Hatip-Gymnasium Kartal / Istanbul
- Grundschule Keciören Ülker / Ankara
- Universität Kırıkkale
- Studentenwohnheim Konya
- Fakultät für Pharmazie der Karadeniz-Technischen Universität
- Fakultät für Literatur der Karadeniz-Technischen Universität
- Fakultät für Bildung und Theologie der Karadeniz-Technischen Universität
- Fakultät für Landwirtschaft Ordu der Karadeniz-Technischen Universität
- Studentenwohnheim Yomra der Karadeniz-Technischen Universität / Trabzon
- Schule für Fremdsprachen Kütahya
- Mädchenschule Mardin
- Mardin Kızıltepe IMKB Gymnasium
- Mardin Midyat IMKB Gymnasium
- Grundschule Polatlı / Ankara
- Grundschule Pursaklar / Ankara
- Studentenwohnheim Samsun
- Anatolisches Gymnasium Siirt 14 Eylül
- Studentenwohnheim Yıldızeli / Sivas
- Universität Tokat Gaziosmanpasa
- Studentenwohnheim Tokat
- Universität Harran / Sanliurfa
- Universität Usak 1 Eylül
- Studentenwohnheim der Technischen Universität Yıldız / Istanbul

• **Krankenhäuser und Gesundheitseinrichtungen :**

- Staatliches Krankenhaus Akcaabat / Trabzon
- Tierklinik Akdeniz / Burdur
- Staatliches Krankenhaus Amasya Merzifon
- Sanatoriumskrankenhaus Ankara
- Erweiterungsbau des Staatlichen Krankenhauses Aydın
- Staatliches Krankenhaus Bandırma
- Staatliches Krankenhaus Batıkent
- Staatliches Krankenhaus Batman
- Staatliches Krankenhaus Burdur
- Staatliches Krankenhaus Bursa
- Maternitätskrankenhaus Canakkale
- Staatliches Krankenhaus Cankırı
- Staatliches Krankenhaus Corum
- Kinderbildungs- und Forschungskrankenhaus Diskapı / Ankara
- Staatliches Krankenhaus Diyarbakır
- Hippodrom-Krankenhaus Diyarbakır
- Krankenhaus Numune Erzurum
- Poliklinik Gazi-Universität Cayyolu / Ankara
- Staatliches Krankenhaus Gazi
- Staatliches Krankenhaus Gaziosmanpasa / Istanbul
- Universitätsklinikum Hacettepe / Ankara
- Staatliches Krankenhaus Hakkari
- Staatliches Krankenhaus Halil Sivgin Cubuk / Ankara
- Staatliches Krankenhaus Hendek Adapazarı / Sakarya
- Rehabilitationszentrum Izmir
- Staatliches Krankenhaus Kahramanmaraş
- Ausbildungs- und Forschungskrankenhaus Kasüstü / Trabzon
- Staatliches Krankenhaus Mudanya / Bursa

- Staatliches Krankenhaus Oltu / Erzurum
- Privates Halıcı Ahmet Urkay Krankenhaus / Mugla
- Privates Yücelen Krankenhaus / Mugla
- Staatliches Krankenhaus Polatlı / Ankara
- Staatliches Krankenhaus Rize
- Staatliches Krankenhaus Serik / Antalya
- Staatliches Krankenhaus Silivri / Istanbul
- Lokman Hekim Krankenhaus Sincan / Ankara
- Staatliches Krankenhaus Sungurlu / Corum
- Staatliches Krankenhaus Sırnak
- Staatliches Krankenhaus Terme / Samsun
- Staatliches Krankenhaus Tire / Izmir
- Kanuni Ausbildungs- und Forschungskrankenhaus Trabzon
- Privates Medical Park Krankenhaus Usak
- Staatliches Krankenhaus Van

• **Krankenhäuser und Gesundheitseinrichtungen :**

- Wohnungsprojekt Irak (1800 Wohnungen)
- Wohnungsprojekt Turkmenistan (1000 Wohnungen)
- Kulturzentrum Haydar Aliyev Akstafa / Aserbaidschan
- Wohnprojekt El Sabha (3050 Wohnungen) / Libyen
- Amerikanische Militärbasis (Bau) / Afghanistan
- Amerikanische Militärbasis (Bau) / Irak
- Staatliches Militärkrankenhaus des Verteidigungsministeriums Aserbaidschan / Baku
- Hotel Shaqlawa / Erbil, Irak
- Staatliches Krankenhaus Gaza / Palästina
- Konferenzsaal der Tazepir-Moschee / Baku, Aserbaidschan
- Centaurus / Pakistan



“Überall im Leben”